

DAT HD

LA PRIMA
ANTENNA INTELLIGENTE
PER IL DTT - HDTV



BOSSTECH
BALANCED OUTPUT SIGNAL SYSTEM

TROPPO FORTE

TROPPO DEBOLE

SEGNALE PERFETTO

con taratura **Automatica** del Segnale

Listino Gennaio 2010

Televes[®]

Indice

ANTENNE TERRESTRI	3	GAMMA MULTISWITCHES	12
RADIO	3	MULTIMAT SOLUZIONE UNICA	12
BANDA 1	3	ACCESSORI MATV/SMATV	13
BANDA 3	3	PARTITORI ATTIVI	13
BANDA 3 MULTICANALE	3	PARTITORI 5-2400 MHZ	13
COMBinate VHF/UHF	3	DERIVATORI 5-2400 MHZ	13
UHF	3	DERIVATORI/PARTITORI STAGNI	14
BALUN	3	PRESE TONDE DEMISCELATE	14
ANTENNE SPECIALI	3	ACCESSORI MATV	15
SUPPORTI MECCANICI	4	ACCESSORI	15
PALI	4	PARABOLE & LNB	16
ATTACCHI PER PALI	4	OFF-SET PARABOLE	16
FERMA CAVO	4	ACCESSORI MONTAGGIO	16
ACCESSORI PER MECCANICHE	4	LNB & ACCESSORI	17
TRALICCI	5	SUPPORTI MULTI-FEED	17
TRALICCI	5	ACCESSORI	17
ACCESSORI	6	MISURATORI DI CAMPO	18
ELETTRONICA	7	GAMMA CONSUMER	19
MISCELATORI	7	CAVI COASSIALI	20
AMPLIFICATORI DA PALO	7	CORRELATIVA	21
ALIMENTATORI DA INTERNO	7	CONDIZIONI GENERALI	23
AMPLIFICATORI TV DA INTERNO	8		
AMPLIFICATORI MINIKOM	8		
AMPLIFICATORI KOMPACT	8		
AMPLIFICATORI DI LINEA	8		
SERIE PROGRAMMABILE AVANT	9		
SISTEMA T03	9		
PREAMPLIFICATORI DI LINEA	9		
MISCELATORI TV/LINEA	9		
TRAPPOLE DI CANALE	9		
ATTENUATORI	9		
MODULATORI SMATV	10		
SERIE MODULARE T05	10		
CONVERTITORI IF/IF	10		
TRANSMODULATORI DIGITALI	10		
FIBRA OTTICA	11		
ACCESSORI GAMMA T05	11		

Art.	Descrizione	Imb.	€U
FM			
1201	FM circolare 1 dB	5	30,70
1050	DAB 3Elementi	1	28,00
BANDA 1			
1012	B.1 3 Elementi C.2-4 6dB	5	58,00
BANDA 3			
1048	B 3 7 Elementi C. 9-10	5	34,20
BANDA 3 MULTICANALE			
1065	B.3 7 Elementi C. 5-12 9,5dB	5	41,00
1291	B.3 9 Elementi C. 5-12 9,5dB	5	42,30
LOGARITMICHE			
1030	B.3/UHF Logaritmica 8,5/10dB	10	31,90
ANTENNE UHF			
MONOLITICHE			
1108	UHF 13 Elementi C.21-37 12dB	10	36,40
1121	UHF 13 Elementi C.21-69 12dB	5	35,10
112101	UHF 13 Elementi C.21-69 12dB NERA	10	35,10
1110	UHF 23 Elementi C.21-37 16,5dB	5	50,00
V RANGE			
1443	UHF 27 Elementi C.21-69 14dB	5	43,00
1490	UHF 27 Elementi C.21-69 14dB NOVITÀ	5	47,00
INFINITO			
1125	UHF 30 Elementi C.21-69 14,5dB	5	46,00
112501	UHF 30 Elementi C.21-69 14,5dB NERA	5	46,00
X RANGE			
1044	UHF 43 Elementi C.21-69 16dB	5	58,00
104402	UHF 43 Elementi C.21-69 16dB NERA	5	58,00
PANNELLO			
1083	UHF 4 Dipol C.21-69 13dB	5	54,70
DAT DIGITAL			
1495	DAT-HD C.21-69 16,5dB NOVITÀ	5	75,00
149501	DAT-HD C. 21-69 16,5dB Imballo singolo NOVITÀ	5	78,00
1496	DAT-HD MIX B.3 + UHF NOVITÀ	5	88,00
1097	DAT-75 C.21-69 19dB	1	99,50
1597	DAT-75 C.21-69 19dB NERA	1	99,50
BALUN			
5050	MRD 13dB - 102dBµV 12/24Vdc UHF x DAT 75	1	30,30
5550	MRD 13dB - UHF x tipo Yagi (1121-1443-1044-1125)	1	31,20
ANTENNE SPECIALI			
PER ESTERNO			
1441	Kit DIY ant. DIGINOVA VHF/UHF (4/7 dB UHF)+ 5457+7452+4311+cavo alim. 12/24/230 V	1	154,50
144101	Antenna DIGINOVA VHF/UHF (4/7 dB UHF) solo antenna	1	75,00

1495

NOVITÀ



1097



1125

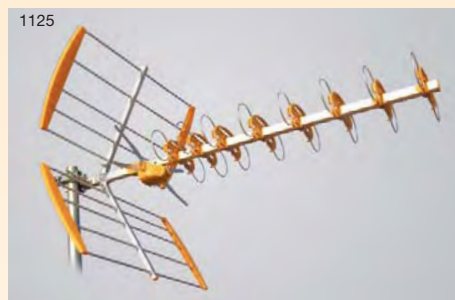

1496

NOVITÀ

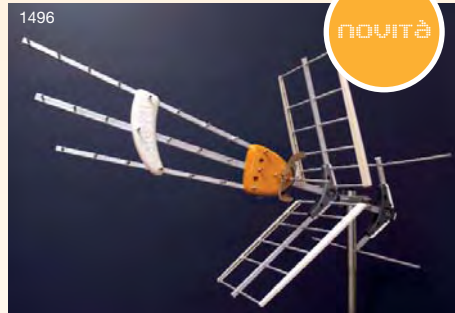

1441

MRD



DIGINOVA



Art.	Descrizione	Imb.	€U
PALI			
3009	2500 x 40 x 2 mm	4	35,10
3010	3000 x 45 x 2 mm	4	48,90
3072	3000 x 40 x 2,5mm	4	45,70
3075	3000 x 45 x 2 mm Rosso	4	58,90
FERMA CAVO			
2000	Aperta	100	0,05
4360	2000 - blister	20	2,65
2011	Ciusa	100	0,23
4363	2011 - blister	20	2,97
ACCESSORI			
CAVI DI ACCIAIO			
2043	2 mm. 100 m.	100	0,50
2044	2,5 mm. 100 m.	100	0,50
3034	4 mm. 100 m.	100	1,30
3059	5 mm. 100 m.	100	1,80



2000/2011



3034



4360



Tralicci

SERIE 180 SE			
3014	Superiore 1,25 m.	1	115,70
3015	Superiore 2,5 m.	1	172,80
3017	Intermedio 2,5 m.	1	147,00
3018	Superiore 2,5m	1	171,20
3019	Base rigida	1	30,80
3020	Placca per base rigida	1	18,10
SERIE 180			
3052	Inferiore 3 m.	1	263,30
3022	Intermedio 3 m.	1	263,30
3051	Superiore 3m 180	1	314,40
3023	Superiore 1 m.	1	262,40
3080	Inferiore 3 m. rosso	1	284,70
3081	Intermedio 3 m. rosso	1	266,90
3082	Intermedio 3 m. bianco	1	266,90
3083	Superiore 3 m. rosso	1	310,10
3026	Placca base rigida	1	88,70
3061	Terminale	1	462,40
3039	Base rigida da murare	1	55,30

180SE			180			
3014	3015	3017	3022	3051	3052	3023

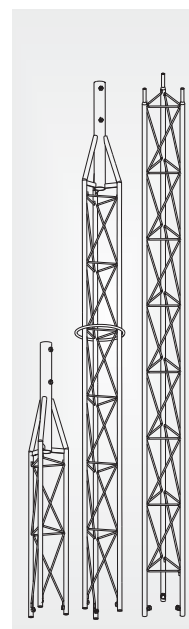

Art.	Descrizione	Imb.	€U
'NUOVA' SERIE 450			
3130	Inferiore 3 m.	1	890,00
313101	Intermedio 3 m. bianco	1	890,00
3131	Intermedio 3 m. rosso	1	890,00
3133	Superiore 3 m. rosso	1	890,00
3132	Intermedio 3 m. rosso rinforzato	1	995,00
313201	Intermedio 3 m. bianco rinforzato	1	995,00
3133	Superiore 3 m. rosso	1	890,00
3134	Base basculante	1	187,00
3125	Anello tiranti	1	24,20
3126	Base rigida da murare	1	162,80



Caratteristiche principali:

- Sono state realizzate due tipi di strutture: **quella a sezione rinforzata** (intramezzi e tubi esterni più spessi) e la **sezione leggera**.
- Le sezioni rinforzate saranno quelle situate nella parte bassa del traliccio, mentre quelle leggere verranno installate nella parte alta. In questo modo si realizzeranno **tralicci con una altezza maggiore** (fino a 81m).
- Ideali per realizzare tralicci con altezza compresa tra **57 e 81m**.

Queste nuove sezioni permettono delle importanti migliorie rispetto alla gamma precedente:

- **Nuove ganasce:** elemento rimovibile che facilita il trattamento anticorrosione di tutta la sezione, e quindi un aumento significativo della **durata nel tempo** del traliccio.
- **Nuovi intramezzi:** che aumentano la **resistenza meccanica** alla torsione e ne diminuiscono il peso complessivo
- **Nuova disposizione degli attacchi per tiranti**
 - Minore numero di attacchi e quindi controventature.
 - Riduzione della distanza tra le controventature e il traliccio.
 - Riduzione considerevole dei m³ di cemento e dei metri totali di cavo d'acciaio (minor costo dell'impianto).

RPR
colore rosso
colore bianco



360			450				600	
3054	3053	3055	3130	3131	313101	3133	3102	3104
3090	3093	3091		3132	313201		3101	3103
		3092					Tramo base	Tramo vientos

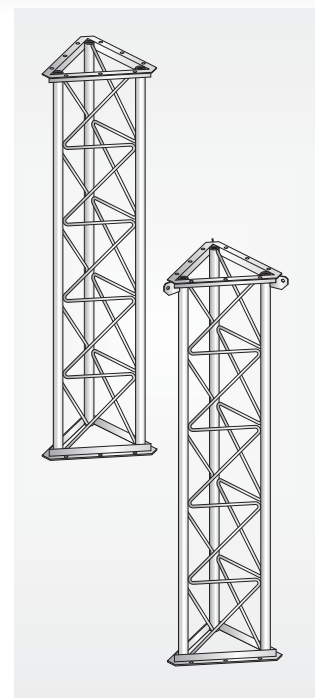
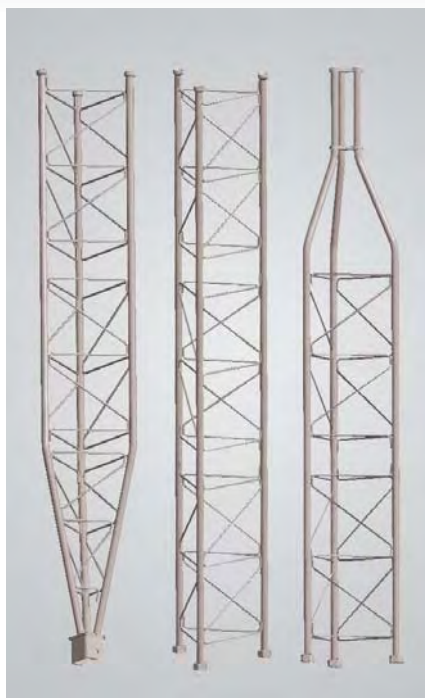

Art.	Descrizione	Imb.	€U
SERIE 360			
3053	Superiore 3 m.	1	515,70
3054	Inferiore 3 m.	1	494,40
3055	Intermedio 3 m.	1	494,40
3056	Base basculante	1	100,90
3090	Inferiore 3 m. rosso	1	482,70
3091	Intermedio 3 m. rosso	1	463,30
3092	Intermedio 3 m. bianco	1	463,30
3093	Superiore 3 m. rosso	1	498,40
3057	Base fissa	1	140,10
3058	Anello tiranti	1	15,70
3062	Terminale	1	646,10

SERIE 600			
3101	Base bianco	1	1.533,30
3102	Base rosso	1	1.533,30
3103	Con agg. Tiranti bianco	1	1.599,70
3104	Con agg. Tiranti rosso	1	1.599,70
3105	Terminale per palo	1	275,70
3106	Base snodata	1	2.140,20
3107	Base per tiranti	1	689,20
3108	Fiss. Inter. Per base	1	252,10
3109	Fiss. Inter. Per tiranti	1	328,10



RPR

colore rosso

colore bianco

Serie 600

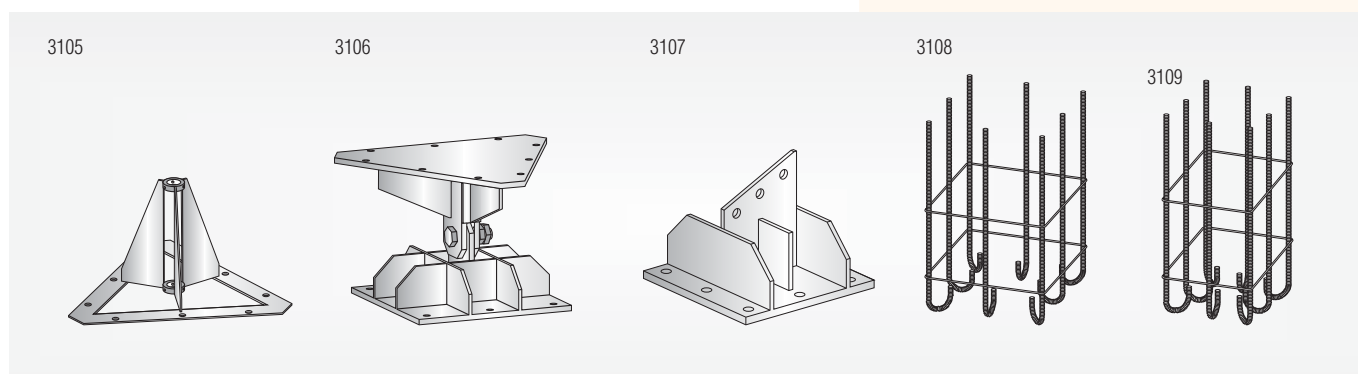

Art.	Descrizione	Imb.	€U
------	-------------	------	----

MISCELATORI

BANDA TV DA PALO

4040	Miscelatore da palo FM/DAB/UHF	10	16,00
4041	Miscelatore da palo VHF-UHF-UHF	10	16,10

AMPLIFICATORI DA PALO

PRESSOFUSIONE 12VDC

5355	5 Ing BI-BIII-BIV-BV-UHF G.26 dB c.34-36 114dB μ V *	5	52,50
5350	3 Ing VHF-UHF-IF G.2dB 105dB μ V	5	26,70
5352	4 Ing VHFmix-UHF-UHF-IF G.28 dB 105dB μ V	5	26,70
5354	2 Ing UHF-VHF/IF G.20 dB 95dB μ V	5	33,20
5351	4 Ing VHF-UHF-IF G.20/29dB 105dB μ V	5	30,60
5353	4 Ing. Filtro di canale VHF/UHF/1canUHF/IF*	5	50,50
5360	3 Ing BI/BIII-UHF-UHF G.28 dB 114dB μ V	5	27,50
53620037	1 Ing regolaz separate BI/BIII-BIV-BV G.25 dB 103dB μ V	5	39,00

AMPLIFICATORI DA PALO

PRESSOFUSIONE 24VDC

5356	1 Ing BI/BIII/FM/UHF G.41 dB 114dB μ V	5	34,40
5357	3 Ing BI/BIII-FM-UHF G.41 dB 114dB μ V	5	33,80
5358	4 Ing BI/BIII-FM-UHF-UHF G.39 dB 114dB μ V	5	35,90
5359	5 Ing BI/BIII-FM-BIV-BV-UHF G.39 dB 114dB μ V *	5	59,90

* Art. 5355-5359 Indicare il canale di taglio / o passante(5353)

*Tagli disponibili IV / V dal canale 25 al 60

ALIMENTATORI DA INTERNO

5495	24V 100 mA 230 Vac 2 uscite EasyF	5	21,20
5504	24V 130 mA 230 Vac 1 uscita conn F NOVITÀ	5	21,20
5496	12V 150 mA 230 Vac 1 uscit mix + pass IFsat EasyF	5	22,60
550101	12V 200 mA 230 Vac 1 uscite conn F NOVITÀ	5	21,70

4040



5355



550101

NOVITÀ

5495

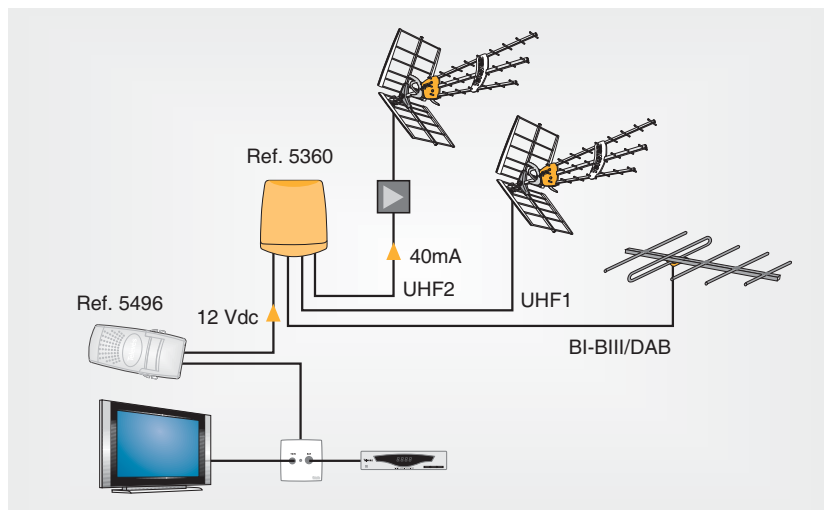

Art.	Descrizione	Imb.	€U
AMPLIFICATORI			
DA INTERNO SERIE COCCODRILLO			
UHF-VHF CONN.IEC			
5527	AMP da interno 1 ingresso 1 uscita 230 V	5	43,10
5528	AMP da interno 1 ingresso 2 uscite+ 1 Tv 230V	5	41,30
5529	AMP da interno 1 ingresso 4 uscite + 1Tv 230V	5	48,40
5519	AMP da interno 1 ingresso 2 uscite+ 1 regolaz. Vhf/Uhf Separate Tv 230V	5	44,30
5457	AMP da interno 1 ingresso 2 uscite+ 1 Tv 230V telealimentazione 12 V	5	49,00
UHF-VHF CONN. F			
5525	AMP da interno MATV 1 ingresso 2 Uscite + 1 TV (con canale ritorno 5-65Mhz)	5	58,20
5522	AMP.da interno MATV-conn.F 1 Ing.(U&V)-2 uscite + 1TV	5	42,30
5523	AMP.da interno MATV-conn.F 1 Ing. (U&V)-4uscite + 1 TV	5	46,20
5531	AMP. da interno MATV-F 1 ingresso - 6 uscite	5	50,30
553201	AMP da interno 1 ingresso 2 uscite+ 1 Tv 230V telealimentazione 12 V	5	49,00
UHF-VHF/ IF SAT CONN. F			
5530	AMP.da interno SMATV SAT + TV - F 1ing.-2 uscite + 1 TV	5	59,50

AMPLIFICATORI GAMMA MINIKOM			
5391	5 Ing (I- III- IV- V-UHF) G.37 dB, 118 dBmV Taglio 37	1	99,00
539101	5 Ing (I- III- IV- V-UHF) G.37 dB, 118 dBmV Taglio 34	1	99,00
539102	5 Ing (I- III- IV- V-UHF) G.37 dB, 118 dBmV Taglio 40	1	99,00
539103	5 Ing (I- III- IV- V-UHF) G.37 dB, 118 dBmV Taglio 42	1	99,00
5395	5 Ing (I- III- IV- V-UHF) G.26 dB 115 dBmV Taglio 37	1	95,70
539501	5 Ing (I- III- IV- V-UHF) G.26 dB 115 dBmV Taglio 34	1	95,70
539502	5 Ing (I- III- IV- V-UHF) G.26 dB 115 dBmV Taglio 40	1	95,70
539503	5 Ing (I- III- IV- V-UHF) G.26 dB 115 dBmV Taglio 42	1	95,70
5373	1 Ing VHF(33dB)/UHF (38-47dB equal.) 116 dBμV	1	94,00
5392	4 Ing FM-1/3-U-U G.30-33-39 dB/116dBμV	1	95,00
5399	DTT 2 ing UHF G.35-40 dB/118 dBμV	1	105,00
5312	3 Ing FM-1/3-UHF G.30-33-42 dB/116dBμV	1	94,00
5319	2 Ing IF+mix-Matv 2 out IF+mix-Matv G.30 dB 119dBμV mix terr.	1	115,00
5317	2 Ing 950-2200 MHz G.30-45 dB 124dBμV mix terr.	1	169,50
5363	1 Ing 950-2200 MHz G.30-45 dB 124dBμV mix terr. Passivo	1	131,50

AMPLIFICATORI GAMMA KOMPACT			
MULTI INGRESSI			
5310	3 Ing FM-1/3-UHF G.33/49/55 dB/122dBμV	1	260,00
5384	5 Ing FM-1/3-4-5-UHF G.53 dB/122 dBμV	1	204,00
AMPLIFICATORI DI LINEA			
5385	Bande separate 1 in VHF(49 dB)/UHF(54 dB) 121 dBmV	1	241,50
5308	Largabanda 1 in VHF/UHF G.44 dB 122 dBmV	1	192,50
PUSH-PULL			
5305	Kompact 1in 47-2150MHz G.30/40dB (RF)-26/40(IF)	1	325,00
5379	Amp.di linea larga banda 47-860 MHz G.37dB C.rit. 5-30 MHz	1	385,50
IBRIDI			
5398	Kompact1 in 47-2150 Mhz G.28/36 dB (RF)-26/40(IF)dB Cont.Rit. 5-30 Mhz 10dB 120(RF)-118(IF)dBμV	1	436,50
4510	Kompact 47-860 MHz G. 26/44dB C. Rit. 5-30 MHz	1	357,00
IBRIDI STAGNI			
4511	Amp. CATV larga banda 47-862 MHz G.36dB C. Rit. 5-30 MHz	1	592,00
5456	Alimentatore Watertight 55Vac/ 5A. X 4511	1	540,00



Art.	Descrizione	Imb.	€U
SERIE PROGRAMMABILE AVANT			
DIGITALE TERRESTRE			
5328	AVANT HD NOVITÀ	1	497,00
5326	AVANT-3	1	223,50
7234	programmatore unità PCT 4.0	1	141,00
2168	Cavo RS232 - Rg45	1	12,50
5838	Adattatore USB / RS232	1	86,20
SERIE T-03			
5080	FI 950-2150 MHz 35-50dB G./124dBµV	1	114,70
5498	Alimentatore serie T03 24V/60W	1	182,80
PREAMPLIFICATORI DI LINEA			
4006	UHF PreAmplificatore di Linea 24V Tipo F 13dBG. 98dBµV 23mA	10	17,10
MISCELATORI TV / SAT			
7452	Mix Demix TV-SAT(dc)	1	15,30
7453	Mix Demix TV-SAT(dc)	1	5,80
TRAPPOLE DI CANALE			
4007	Trappola w/1UHF 15dB reiezione tipo F	10	19,00
4172	Trappola w/4c. Regolazioni	10	80,30
4177	Box plastica da esterno (amplif di palo)	10	4,10
4163	Box plastica da esterno	10	6,80
4098	Trappola 1 can. Regolabile DTT VHF 7mHz	10	16,90
ATTENUATORI			
4005	IF variabile 5-2200 Mhz 1-20dB tipo F passaggio CC	10	20,30
5165	TV/FM variabile 0-20dB passaggio CC	10	19,40
5162	TV IF Fisso 15dB IEC passaggio CC	10	12,10
4315	TV variabile 1-25dB IEC in Blister	20	7,70
4947	Protezione scariche atmosferiche	1	95,10



4006



7452



Art.	Descrizione	Imb.	€U
------	-------------	------	----

MODULATORI SMATV

5857	Modulatore universale autoalimentato PLL	1	68,00
5804	Modulatore Stereo Vestigiale FullBand completo di alim. Amplificato 116 dB	1	362,50
5174	Cornice Rack 19" per 4 modulatori 5804	1	70,10

SERIE MODULARE T-05

MANAGEMENT SYSTEM CONTROLLO REMOTO

5052	Modulo di controllo remoto (CDC)	1	579,70
5839	Modem per controllo remoto (CDC)	1	394,20
5837	Modem per controllo remoto IP (CDC)	1	296,00

T-05 CONVERTITORI DI CANALE

5179	Processore di canale Analogico /Digitale sAw 47-862 MHz	1	297,20
------	---	---	--------

T-05 MODULATORI

5802	Modulatore Universale A/V - 47-860MHz Stereo (CDC)	1	383,70
5540	Modulatore Universale ASI - Cofdm 47-860MHz Stereo (CDC) NOVITÀ	1	521,00
5541	M. Universale 4 canali A/V - ASI 47-860MHz Stereo (CDC) NOVITÀ	1	5.208,50

CONVERTITORI IF/IF

586301	IF/IF convertitore singolo DVBS2 HD (un Transponder)	1	387,00
586401	IF/IF convertitore Triplo DVBS2 HD (tre Transponders)	1	571,20

FILTRI VH PER IF/IF

586601	Filtro Triplo allargato serie T-05	1	179,80
5867	Filtro Triplo X 16 conversioni serie T-05	1	179,80

AMPLIFICATORI

5865	Amplificatore IF/IF serie T-05 124dBμV mix terr.passivo	1	185,60
------	---	---	--------

TRANSMODULATORI DIGITALI T-05 SERIES (SMATV)

QPSK-QAM

5023	TDT Transmodulatore 47/862 MHz 64/128/256QAM (CDC)	1	603,80
7233	TDT Transmodulatore 47/862 MHz 64/128/256QAM con PID(CDC)	1	781,90
5180	Dvb/S2 - QAM 8qpsk Alta Definizione	1	800,30

QPSK-PAL

507905	Transmodulatore QPSK-PAL VSB VHF-UHF (CDC)	1	437,00
503704	Transmodulatore QPSK-PAL VSB VHF-UHF STEREO (CDC)	1	588,80
5000	Transm. QPSK-PAL VSB VHF-UHF + Common Interface (CDC)	1	578,70

QPSK-COFDM

5181	Transmodulatore QPSK-DVBS2/COFDM (CDC)	1	1.350,00
5633	T0X Transmod. QPSK-DVBS2/COFDM + Common Interface (CDC) NOVITÀ	1	1.500,00

QPSK-FM

5579	Transmodulatore QPSK-FM VSB (CDC)	1	442,10
------	-----------------------------------	---	--------

COFDM-PAL

505403	Transmodulatore COFDM-PAL VSB (CDC)	1	437,00
504403	Transmodulatore COFDM-PAL VSB STEREO (CDC)	1	565,30
555403	Transmodulatore COFDM-PAL nicam VSB STEREO (CDC)	1	565,30
5544	Transmodulatore COFDM-PAL + Common Interface VSB (CDC) NOVITÀ	1	515,00

COFDM-QAM

5056	Transmodulatore COFDM-QAM VSB B3/UHF (CDC)	1	814,60
------	--	---	--------



HDTV



DVB S2 COFDM SATELLITE COFDM

5544

novità



Art.	Descrizione	Imb.	€U
FIBRA OTTICA			
8674	Trasmittitore	1	1.407,50
8675	Ricevitore	1	502,00
8676	Trasm.con canale di ritorno	1	1.516,00
8677	Ricev. con canale di ritorno	1	974,50
2300	Splitter ottico 2 vie	1	476,50
2302	Splitter ottico 4 vie	1	530,50
2303	Bretella Ottica SM 9/125 2 mt SC/APC	1	39,00
2304	Bretella Ottica SM 9/125 3 mt SC/APC	1	41,00
2305	Bretella Ottica SM 9/125 5 mt SC/APC	1	43,00
230804	Cavo Ottico da interrimento 4 fibre SM 9/125 x metro	1	2,90
230808	Cavo Ottico da interrimento 8 fibre SM 9/125 x metro	1	3,10
230812	Cavo Ottico da interrimento 12 fibre SM 9/125 x metro	1	3,20
IT01	Connettorizzazione SC/APC sistema Easy Line cavo 4 fibre 8 connettori 600mt max	1	460,00
IT02	Connettorizzazione SC/APC sistema Easy Line cavo 8 fibre 16 connettori 600mt max	1	608,00
IT03	Connettorizzazione SC/APC sistema Easy Line cavo 12 fibre 24 connettori 600mt max	1	785,00
140104	PSU1 alimentatore 800mA	1	25,00
ACCESSORI GAMMA T05			
7234	programmatore unità PCT 4.0	1	141,00
5075	Amplificatore Ibrido 47-862MHz 45dB G./120dBµV	1	249,90
5865	Amplificatore IF/IF serie T-05 124dBµV mix terr.passivo	1	185,60
502905	Alimentatore 24Vdc, 18Vdc, 15Vdc, 5Vdc per Serie T03 eT05	1	323,50
5071	Barra di supporto (10 mod.+Alimentatore)	1	11,50
5239	Barra di supporto (12 mod.+Alimentatore)	1	12,10
5072	Armadio High-Tech (10 mod. + PSU)	1	126,70
5069	Armadio High-Tech (14 mod. + PSU)	1	139,80
5235	Armadio High-Tech (22 mod. + PSU)	1	192,20
5331	Armadio rack 19" 28 U con porta	1	1.577,50
5332	Armadio rack 19" 37 U con porta	1	2.800,50
5333	Armadio rack 19" 15 U con porta da parete	1	991,00
5301	Rack di montaggio 19" (8 mod. + PSU)	1	80,10
5334	Set 6 ventole termostate + alimentatore x Armadio 5069	1	204,00
5073	coperchio chiusura spazi Rack	1	10,10
4061	Chiusura 75 Ohm tipo F	10	4,30
5074	Ponticello di connessione tipo F rapido	100	3,70
140318	Ponticello di connessione tipo F rapido Lungo 57 mm	100	4,00
140110	Ponticello di connessione tipo F rapido Lungo per Trasm 5079 -5054	100	4,00
4221	Iniettore DC	1	14,50
5838	Adattatore USB / RS232	1	86,20
140011	Cavo RJ45 FTP RCA	1	13,30
2168	Cavo RS232 - RJ45	1	12,50

7234



8675



2300



5069/5072/5235



Art.	Descrizione	Imb.	€U
7337	5 x 8 radiale Terrestre passivo	1	135,80
7338	5 x 12 radiale Terrestre passivo	1	196,10
7339	5 x 16 radiale Terrestre passivo	1	314,50
7438	9 x 8 radiale (senza alimentatore 7321)	1	138,70
7430	9 x 12 radiale (senza alimentatore 7321)	1	299,80
7439	9 x 16 radiale (senza alimentatore 7321)	1	184,70
7132	Derivatore per Switch cascata 12 dB 5 in	1	34,60
7133	Derivatore per Switch cascata 15 dB 5 in	1	34,60
7134	Derivatore per Switch cascata 20 dB 5 in	1	34,60
7135	Derivatore per Switch cascata 25 dB 5 in	1	34,60
7131	Amplificatore di Testa 5 ingressi con regol. separate e Alimentatore	1	128,70
7136	5 x 4 Multiswitch Cascata	1	88,80
7137	5 x 6 Multiswitch Cascata	1	103,10
7138	5 x 8 Multiswitch Cascata	1	116,90
7139	5 x 12 Multiswitch Cascata	1	203,80
7140	5 x 16 Multiswitch Cascata	1	263,20
7344	Amplificatore di Testa 9 ingressi con regol. separate e Alimentatore	1	199,40
7341	9in x 9out x 16 utenze Multiswitch Cascata (senza alimentatore 7321)	1	199,60
7340	9in x 9out x 8 utenze Multiswitch Cascata	1	199,40
7311	17 x 8 (4 sat + terr - 8 out)(senza alimentatore 7328)	1	610,20
7335	17 x 16 (4 sat + terr - 16 out)(senza alimentatore 7328)	1	1.070,00
7323	17 x 17 x 8 (4 sat + terr.- 8 out Passante)(senza alimentatore 7328)	1	579,40
7318	17x17 Centrale amplificatrice di testa / linea	1	258,70
7321	Alimentatore 15V 1,6 A per Multiswitch	1	68,60
7328	Alimentatore 15V 3 A per Multiswitch 17 ingressi	1	68,60

IF MULTISWITCHES DiSEqC

7268	Switch 2in 1uscita DiSEqC 2.0	1	41,00
7269	Switch 4in 1uscita DiSEqC 2.0	1	64,80
4163	Box plastica da esterno	10	6,80

AMPLIFICATORI LINEA IF

7485	Line amplif. 5-2050 Mhz. (20dB gain 950 2200) BASSO RUMORE	1	35,20
------	--	---	-------



7266



7131



7340



7132

Multimat Soluzione Unica

Art.	Descrizione	Imb.	€U
7101	Main Multiswitch	1	114,90
7102	MATV/IF Combiner	1	35,70
7108	MATV/IF Combiner 8dB	1	35,70
7109	MATV/IF Combiner 17dB	1	35,70
7110	MATV/IF Combiner 21dB	1	35,70
7103	Alimentatore	1	50,10
7104	IF Amplificatore 9dB	1	55,70
7105	F Terminal Loads	1	10,20
7106	Femmina F/F Adattatore	1	6,00
7107	F femmina Terminal Load	1	2,10
4173	Femmina F/F Adattatore	1	0,70

7101



7104



Art.	Descrizione	Imb.	€U
------	-------------	------	----

PARTITORE ATTIVO

950-2150Mhz

7402	Partitore 8vie attivo (conn.F)	10	98,60
------	--------------------------------	----	-------

DIVISORI PLUG-IN

4322	2 vie F in / out M-M	10	9,20
4320	2 vie M in / out F-F	10	11,50
5280	2 vie F in / out M-M con blocco DC	10	14,10
5940	2 vie M in / out F-F con blocco DC	10	16,90

PARTITORE 5-2400 MHZ

TIPO F

5150	Partitore 2 vie	10	7,00
5151	Partitore 3 vie	10	8,20
5152	Partitore 4 vie	10	10,40
5153	Partitore 5 vie	10	11,10
7441	Partitore 6 Vie	10	23,20
7406	Partitore 8 Vie	10	23,80
5155	Partitore 2 vie (con passaggio by pass due direzioni)	10	7,60
5156	Partitore 4 vie (con passaggio by pass due direzioni)	10	12,10
5157	Partitore 5 vie (con passaggio by pass due direzioni)	10	12,90
5158	Partitore 6 vie (con passaggio by pass due direzioni)	10	17,20
5159	Partitore 8 vie (con passaggio by pass due direzioni)	10	20,50

PARTITORE 5-2400 MHZ

INNESTO RAPIDO EASYF

5435	2 vie (con passaggio by pass 1direzioni)	10	8,50
5436	3 vie (con passaggio by pass 1direzioni)	10	9,90
5437	4 vie (con passaggio by pass 1direzioni)	10	12,50
5438	5 vie (con passaggio by pass 1direzioni)	10	12,70
5469	6 vie (con passaggio by pass 1direzioni) NOVITÀ	10	27,90
5489	8 vie (con passaggio by pass 1direzioni) NOVITÀ	10	30,60
5455	Coperchio in plastica	10	1,00

DERIVATORI 5-2400 MHZ

TIPO F NUOVA SERIE

5130	2 vie 12 dB loss	10	8,40
5131	2 vie 15 dB loss	10	8,40
5132	2 vie 18 dB loss	10	8,40
5133	2 vie 23 dB loss	10	8,40
5134	2 vie 27 dB loss	10	8,40
5141	4 vie 12 dB loss	10	12,50
5142	4 vie 16 dB loss	10	12,50
5143	4 vie 19 dB loss	10	12,50
5144	4 vie 24 dB loss	10	12,50
5145	4 vie 29 dB loss	10	12,80
5135	6 vie 18 dB loss	10	14,00
5136	6 vie 20 dB loss	10	14,00
5137	6 vie 25 dB loss	10	14,00
5146	8 vie 18 dB loss	10	15,90
5147	8 vie 20 dB loss	10	15,90
5148	8 vie 25 dB loss	10	19,20

4322



5469



5435



5133



5146



Art.	Descrizione	Imb.	€U
DERIVATORI 5-2400 MHZ			
INNESTO RAPIDO EASYF			
5425	Derivatore 2 vie -12dB	10	9,70
5426	Derivatore 2 vie -16dB	10	9,70
5427	Derivatore 2 vie -20dB	10	9,70
5428	Derivatore 2 vie -25dB	10	9,70
5444	Derivatore 4 vie -13dB	10	13,40
5445	Derivatore 4 vie -17dB	10	13,40
5446	Derivatore 4 vie -21dB	10	13,40
5447	Derivatore 4 vie -25dB	10	13,40
5448	Derivatore 4 vie -29dB	10	13,40
5492	Derivatore 6 vie -16dB	10	27,90
5493	Derivatore 6 vie -20dB	10	27,90
5494	Derivatore 6 vie -24dB	10	27,90
5610	Derivatore 8 vie -16dB NOVITÀ	10	27,90
5611	Derivatore 8 vie -24dB NOVITÀ	10	27,90
5612	Derivatore 8 vie -30dB NOVITÀ	10	27,90
5455	Coperchio in plastica	10	1,00
4087	Terminale di carico	50	1,90

PRESE TONDE DEMISCELATE			
5-2400 MHZ			
5226	Presca TV/SAT Terminale	10	6,20
5233	Presca TV/RADIO passante 7dB der	10	9,30
5236	Presca TV/SAT(dc) 20dB der. passante	10	9,30
5227	Presca TV/SAT(dc) 14dB der. passante	10	9,30
5228	Presca TV/SAT(dc) 8/10dB der. passante	10	9,30
5229	Presca TV/SAT(dc) 4dB der. passante	10	9,30
5246	Presca TV/SAT/Radio Terminale	10	8,90
5211	Presca passante TV/Dati RJ45	10	17,60
5213	Presca Terminale TV/Dati RJ45	10	15,70
5443	Coperchio Radio /TV / SAT	20	1,10
5440	Coperchio TV/SAT per presa	20	1,10
5273	Coperchio Rj 45 / TV	20	6,30
5274	Coperchio Rj 45 / TV / SAT	20	6,30
5442	Supporto a muro	50	1,60

5425

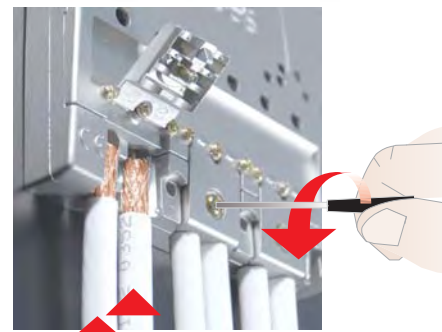

5226



5494



5455



Art.	Descrizione	Imb.	€/U
ACCESSORI MATV			
CONNETTORI			
IEC			
4316	Set maschio e femmina bianco - blister	20	3,90
IEC 90° BLINDATO			
4130	90° Maschio	25	0,70
4131	90° Femmina	25	1,00
413201	90° Maschio professionale	25	1,20
413301	90° Femmina professionale	25	1,40
CONN F			
4171	Tipo F per cavo 6,7mm	30	0,40
4127	Tipo F per cavo 5 mm	30	0,40
4176	90° EMC push fit (maschio rapido)	25	1,40
9349	Tipo F per cavo TR165	10	4,10
9346	Tipo F Per cavo da 0,59mm.	30	1,10
4120	Tipo F per cavo RG11	1	85,00
413401	90° 'F' rapido professionale NOVITÀ	25	1,60
SCATV 5/8			
4121	Per cavo 1/2	1	46,00
4122	Per cavo TR-165	1	13,70
ACCESSORI			
4067	R.chiusura 75 Ohms	25	0,50
4087	R.chiusura 75 Ohms tipo cartuccia	25	1,40
4060	R.chiusura 75 Ohms EMC	50	0,90
4061	R.chiusura 75 Ohm tipo F blocco D/C	10	4,30
4058	R.chiusura 75 Ohms tipo F	10	1,00
4071	Connettore FF blocco D/C isolata	1	2,90
4123	5/8" - F adattatore	1	15,10
4173	Femmina F/F Adattatore	10	0,70
4066	Connettore giunta cavo	25	1,70
4309	Connettore giunta cavo - blister	20	2,20

4131



413201



413301



4171



4123



4071



4061



4058



4120



4121



4122



4087



Art.	Descrizione	Imb.	€U
OFF-SET PARABOLE			
IMBALLO SINGOLO ACCIAIO			
7535	600mm arancione	1	42,90
7536	800mm arancione	1	57,70
7538	800mm bianco	1	47,40
7505	1000mm bianco	1	110,10
7534	1000mm arancione	1	110,10
7572	1100mm arancione	1	96,10
7595	1100mm bianco	1	136,60
IMBALLO INDUSTRIALE ACCIAIO			
7545	600mm arancione Imballo Industriale	10	32,80
7546	800mm arancione Imballo Industriale	5	40,10
7548	800mm bianco Imballo Industriale	5	41,40
7543	1000mm arancione Imballo Industriale	5	99,40
7544	1000mm bianco Imballo Industriale	5	91,80
7597	1100mm arancione	5	99,10
PARABOLE PROF. ALLUMINIO PRE MONTATE			
756901	Parabole prof. Alluminio Diametro 90 Grigio chiaro	1	121,70
758801	Parabole prof. Alluminio Diametro 90 Antracite	1	121,70
756904	Parabole prof. Alluminio Diametro 100x105 RossoMattone	1	161,90
756902	Parabole prof. Alluminio Diametro 100x105 Grigio chiaro	1	161,90
758802	Parabole prof. Alluminio Diametro 100x105 Antracite	1	161,90
756903	Attacco dual feed	1	24,50
756905	Attacco trial feed per parabola Prof 90/105	1	38,20
ACCESSORI MONTAGGIO			
7383	Supporto "U" parete (60cm&80cm)	10	17,40
7390	Supporto "Y" parete e suolo	5	37,10
7393	Supporto "L" parete	10	10,20
7349	Supporto "L" parete 380x350	5	25,40
7371	Supporto "L" parete 500x450	5	32,40
7348	Supporto "L" parete 425x250mm alluminio	5	54,70
7576	Base "T" suolo (1.3m)	1	41,30
7409	Embedded base per 7576 & 7392 supporto suolo	1	36,60

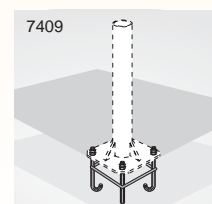
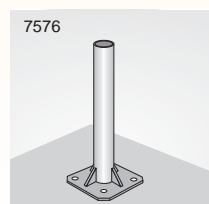

Art.	Descrizione	Imb.	€U
LNB & ACCESSORI			
LNB 10,75-12,75 GHZ. UNIVERSAL			
747501	Universale NF:0,7dB Arancione NOVITÀ	30	7,40
761001	Universale Quad 4 uscite NF:0,7dB Bianco/Grigio NOVITÀ	30	38,70
747802	Universale Twin 2uscite NF:0,7dB Bianco NOVITÀ	30	21,20
7611	Universale Monoblocco 1uscita (2satelliti 6gradi) Bianco	20	28,30
747702	Univ. Quattro (Hx2, Vx2) 4 uscite NF:0,7dB Bianco/Grigio NOVITÀ	30	21,20
747701	Univ. Quattro (Hx2, Vx2) 4 uscite NF:0,7dB Arancione NOVITÀ	30	21,20
7476	Universale NF:0,5dB Bianco FI C/120	30	26,50
7613	OCTO 8 uscite NF:0,7dB	20	109,00

SUPPORTI MULTI-FEED			
7508	per 80cm off-set parabola	1	22,10
7516	per 80cm off-set parabola 9°	1	22,00
756903	Attacco dual feed per parabola Prof 90/105	1	24,50
756905	Attacco Trial feed per parabola Prof 90/105	1	38,20

ACCESSORI			
7452	Mix Demix TV-SAT(dc)	1	15,30
7453	Mix Demix TV-SAT(dc) ad innesto IEC M-F / F	1	5,80
7407	Dual SAT-Terrestrial Combiner	1	31,10
7450	Iniettore di tensione universale	1	11,70
7268	Commutatore DiSEqC2.0 2 in 1 uscita	1	41,00
7269	Commutatore DiSEqC2.0 4 in 1 uscita	1	64,80

7453



7269



747501



NOVITÀ

761001



NOVITÀ

747802



NOVITÀ

747701

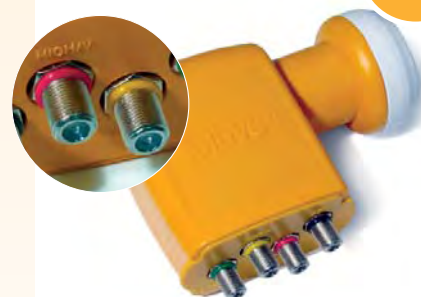

NOVITÀ

7508



Art.	Descrizione	Imb.	€U
STRUMENTI DI MISURA			
5930	Generatore di rumore	1	530,50
7301	SAT Finder	10	70,30
4008	IF Simulatore	1	170,90
7637	Simulatore Canale di ritorno	1	130,50
H 45			
5990	H 45 COMPACT	1	5.450,00
5990+5991	H 45 COMPACT con Opzione HD (dvBs2)	1	6.100,00
599001	H45 compact + MPEG4 NOVITÀ	1	7.150,00
599002	H45 compact + CI NOVITÀ	1	6.500,00
599003	H45 compact + Ricevitore Fibra Ottica NOVITÀ	1	6.300,00
5992	H 45 ADVANCE	1	8.000,00
599201	H45 advance + MPEG4 NOVITÀ	1	9.650,00
599202	H45 advance + CI NOVITÀ	1	9.100,00
599203	H45 advance + Ricevitore Fibra Ottica NOVITÀ	1	9.000,00
5997	Opzione per H45 scheda MPEG4 NOVITÀ	1	2.000,00
5998	Opzione per H45 Ricevitore CAM NOVITÀ	1	N.A.
5999	Opzione per H45 Ricevitore Fibra Ottica NOVITÀ	1	N.A.
5995	Borsa anti pioggia per H45	1	170,00
9920	Batteria 7,4V ricambio per H45 tutti i modelli	1	290,00
9919	Borsa Standard per H45	1	370,00

5930



7301



H45 Compact



5995



Televés H45 HANDHELD Field Strength Meter

Full HD 1080

Compatible MPEG4

 A large image of the H45 handheld field strength meter. The device is black with a large screen and a keypad. The text 'HANDHELD Field Strength Meter' and 'H45' are prominent. A 'Full HD 1080' badge is in the bottom right, and 'Compatible MPEG4' is in the bottom left.

Art.	Descrizione	Imb.	€U
DECODER			
7118	SAT DIGITAL FTA DisecQ1.2 & USALS 2 Scart Display con modulatore	5	85,80
711701	COFDM Digital FTA Decoder DDT Mini-Scart (DTT) NOVITÀ	10	67,90
728701	COFDM Digital zapper FTA 2 scart (DTT) NOVITÀ	5	71,50
7143	COFDM Mpeg4 zapper multimedia (DTT) NOVITÀ	1	396,90
7151	COFDM Mpeg4 zapper (DTT) NOVITÀ	1	234,40
GAMMA DIGIDOM			
7307	Trasmitt./Ricev. Audio/Video, 2,4 Ghz (4 canali selez.)	10	98,80
7604	Aggiuntivo x 7307	1	57,00
7605	Trasmitt./Ricev. IR Coax	10	88,30
7606	tx Aggiuntivo x 7605	1	40,50
7605	Ripetitore di telecomando coaxial	1	88,30
7606	Aggiuntivo per 7605 Ripetitore di telecomando coaxial	1	40,50
7237	Ripetitore di telecomando RF mod. Disco (TrasmX1 & Ricv.X1)	8	36,50
7219	Aggiuntivo x 7237	4	25,10
7232	Ripetitore di telecomando RF mod. Disco16canali;TrasmX1& Ricv.X1	8	61,50
5857	Modulatore universale autoalimentato	1	68,00
4377	Scart- 2RCA A/V flylead - blister	10	5,80
ACCESSORI			
2162	Spela cavo Coassiale	1	11,10
2145	Spela cavo Professionale	1	15,50
2163	Pinza per Crimpare	1	88,50

7605



7237



7307



728701



NOVITÀ

7143



NOVITÀ

7151



NOVITÀ

7118



711701



NOVITÀ

Art.	Descrizione	Imb.	€U
CAVI DI CONNESSIONE (BLISTER)			
4311	2,5m bianco cavo femmina-maschio	10	3,70
4312	1,5m nero cavo femmina-maschio	10	3,00
4389	1,5m bianco cavo femmina-maschio	10	3,00
4314	2,5m nero cavo femmina-maschio	10	8,40
4339	2,5m bianco cavo f-m IEC + adap. 13mm	10	13,50
4319	1,5m Scart-Scart 21 pins collegati	10	4,70
4349	1,5m Audio 2RCA (maschio) - 2RCA (maschio)	10	3,40
4350	1,5m Audio Scart-2RCA (maschio) - 2RCA (maschio)	10	4,90
4369	1,5m Scart - 2RCA (maschio) + 4RCA (maschio)	10	8,90
7352	1,5m nero cavo Scart-Scart 21 pin	10	3,70

CAVO COASSIALE			
2106*	CXT SKY 5mm rame bianco150m/box NOVITÀ	750	0,32
2129*	CXT SKY 6,8 mm rame bianco100m/box NOVITÀ	500	0,48
2126	CXT Classe A 6,8 mm rame bianco100m/box NOVITÀ	500	0,56
212601	CXT Classe A 6,8 mm rame bianco 250m/box NOVITÀ	250	0,56
215101	T-100 Classe A LSZH 6,6 mm alluminio grigio- bianco PEE 100m/bobina	500	1,33
215501	T-100 Classe A PE 6,6 mm rame nero PEE da interrimento OUTDOOR 100m/bobina	500	0,88
215502	T-100 Classe A PE 6,6 mm rame nero PEE da interrimento OUTDOOR 250m/bobina	250	0,88
214901	TR-165 Classe A 10,01 mm alumin.PEE nero OUTDOOR 250m/bobina	250	1,70
2140	1/2" 15 mm Classe A Flexwell Watertight OUTDOOR 500m/bobina	500	4,20

2106* - Omologato da SKY ITALIA (certif.008A) - 2129* - Omologato da SKY ITALIA (certif.007A)

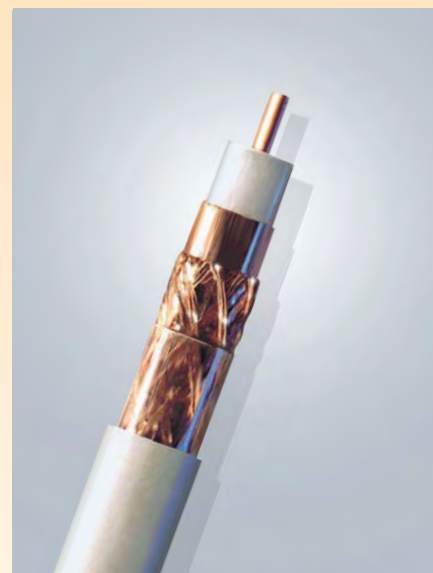

Cavo di Qualità da **un Brand di qualità!**

Tipo		CXT SKY	CXT μSKY	TR-165	1/2"	T100	T100		CXT	
Articolo		2129	2106	214901	2140	215101	215501	215502	2126	212601
Diametro conduttore centrale	mm	1	0,8	1,63	2,7	1,12	1,13		1,13	
Conduttore centrale	materiale	rame								
Diametro esterno	mm	6,7	5	10,1	15	6,6				
Copertura esterna	materiale	PVC bianco		PE nero		LSFH bianco	PE nero		PVC bianco	
Efficienza schematura	dB	>75								
Capacità	pF/m	53			55			52		
Impedenza	Ω	75								
R.O.E.	-	2								
Metri di cavo / bobina		100	150	250	500	100	100	250	100	250
Attenuaz.										
Freq. (MHz)	50	dB/100 m	4,3	5,8	2,8	1,6	4,3			
	200		8,2	10,9	5,4	3,4	8,0			
	500		13,3	17,6	8,7	5,7	12,9			
	800		17,2	22,5	11,2	7,5	16,5			
	1000		19,3	25,3	12,7	8,6	18,7			
	1350		22,7	29,7	14,9	10,4	22,0			
	1750		26,1	34,0	17,2	12	25,1			
	2050		28,4	36,9	18,8	13,3	27,5			
2300	30,3	39,4	20	14,5	29,2					

Art.	€	Pag	Art.	€	Pag	Art.	€	Pag	Art.	€	Pag	Art.	€	Pag	Art.	€	Pag
1012	58,00	3	2168	12,50	11	3102	1533,30	6	4163	6,80	9	5130	8,40	13	5301	80,10	11
1030	31,90	3	2168	12,50	9	3103	1599,70	6	4171	0,40	15	5131	8,40	13	5305	325,00	8
1044	58,00	3	2300	476,50	11	3104	1599,70	6	4172	80,30	9	5132	8,40	13	5308	192,50	8
104402	58,00	3	2302	530,50	11	3105	275,70	6	4173	0,70	12	5133	8,40	13	5310	260,00	8
1048	34,20	3	2303	39,00	11	3106	2140,20	6	4173	0,70	15	5134	8,40	13	5312	94,00	8
1050	28,00	3	2304	41,00	11	3107	689,20	6	4176	1,40	15	5135	14,00	13	5317	169,50	8
1065	41,00	3	2305	43,00	11	3108	252,10	6	4177	4,10	9	5136	14,00	13	5319	115,00	8
1083	54,70	3	230804	2,90	11	3109	328,10	6	4221	14,50	11	5137	14,00	13	5326	223,50	9
1097	99,50	3	230808	3,10	11	3125	24,20	5	4309	2,20	15	5141	12,50	13	5328	497,00	9
1108	36,40	3	230812	3,20	11	3126	162,80	5	4311	3,70	20	5142	12,50	13	5331	1577,50	11
1110	50,00	3	3009	35,10	4	3130	890,00	5	4312	3,00	20	5143	12,50	13	5332	2800,50	11
1121	35,10	3	3010	48,90	4	3131	890,00	5	4314	8,40	20	5144	12,50	13	5333	991,00	11
112101	35,10	3	3014	115,70	4	313101	890,00	5	4315	7,70	9	5145	12,80	13	5334	204,00	11
1125	46,00	3	3015	172,80	4	3132	995,00	5	4316	3,90	15	5146	15,90	13	5350	26,70	7
112501	46,00	3	3017	147,00	4	313201	995,00	5	4319	4,70	20	5147	15,90	13	5351	30,60	7
1201	30,70	3	3018	171,20	4	3133	890,00	5	4320	11,50	13	5148	19,20	13	5352	26,70	7
1291	42,30	3	3019	30,80	4	3133	890,00	5	4322	9,20	13	5150	7,00	13	5353	50,50	7
140011	13,30	11	3020	18,10	4	3134	187,00	5	4339	13,50	20	5151	8,20	13	5354	33,20	7
140104	25,00	11	3022	263,30	4	4005	20,30	9	4349	3,40	20	5152	10,40	13	5355	52,50	7
140110	4,00	11	3023	262,40	4	4006	17,10	9	4350	4,90	20	5153	11,10	13	5356	34,40	7
140318	4,00	11	3026	88,70	4	4007	19,00	9	4360	2,65	4	5155	7,60	13	5357	33,80	7
1441	154,50	3	3034	1,30	4	4008	170,90	18	4363	2,97	4	5156	12,10	13	5358	35,90	7
144101	75,00	3	3039	55,30	4	4040	16,00	7	4369	8,90	20	5157	12,90	13	5359	59,90	7
1443	43,00	3	3051	314,40	4	4041	16,10	7	4377	5,80	19	5158	17,20	13	5360	27,50	7
1490	47,00	3	3052	263,30	4	4058	1,00	15	4389	3,00	20	5159	20,50	13	53620037	39,00	7
1495	75,00	3	3053	515,70	6	4060	0,90	15	4510	357,00	8	5162	12,10	9	5363	131,50	8
149501	78,00	3	3054	494,40	6	4061	4,30	11	4511	592,00	8	5165	19,40	9	5373	94,00	8
1496	88,00	3	3055	494,40	6	4061	4,30	15	4947	95,10	9	5174	70,10	10	5379	385,50	8
1597	99,50	3	3056	100,90	6	4066	1,70	15	5000	578,70	10	5179	297,20	10	5384	204,00	8
2000	0,05	4	3057	140,10	6	4067	0,50	15	5023	603,80	10	5180	800,30	10	5385	241,50	8
2011	0,23	4	3058	15,70	6	4071	2,90	15	502905	323,50	11	5181	1350,00	10	5391	99,00	8
2043	0,50	4	3059	1,80	4	4087	1,40	15	503704	588,80	10	5211	17,60	14	539101	99,00	8
2044	0,50	4	3061	462,40	4	4087	1,90	14	504403	565,30	10	5213	15,70	14	539102	99,00	8
2106	0,32	20	3062	646,10	6	4098	16,90	9	5050	30,30	3	5226	6,20	14	539103	99,00	8
2126	0,56	20	3072	45,70	4	4120	85,00	15	5052	579,70	10	5227	9,30	14	5392	95,00	8
212601	0,56	20	3075	58,90	4	4121	46,00	15	505403	437,00	10	5228	9,30	14	5395	95,70	8
2129	0,48	20	3080	284,70	4	4122	13,70	15	5056	814,60	10	5229	9,30	14	539501	95,70	8
2140	4,20	20	3081	266,90	4	4123	15,10	15	5069	139,80	11	5233	9,30	14	539502	95,70	8
2145	15,50	19	3082	266,90	4	4127	0,40	15	5071	11,50	11	5235	192,20	11	539503	95,70	8
214901	1,70	20	3083	310,10	4	4130	0,70	15	5072	126,70	11	5236	9,30	14	5398	436,50	8
215101	1,33	20	3090	482,70	6	4131	1,00	15	5073	10,10	11	5239	12,10	11	5399	105,00	8
215501	0,88	20	3091	463,30	6	413201	1,20	15	5074	3,70	11	5246	8,90	14	5425	9,70	14
215502	0,88	20	3092	463,30	6	413301	1,40	15	5075	249,90	11	5273	6,30	14	5426	9,70	14
2162	11,10	19	3093	498,40	6	413401	1,60	15	507905	437,00	10	5274	6,30	14	5427	9,70	14
2163	88,50	19	3101	1533,30	6	4163	6,80	12	5080	114,70	9	5280	14,10	13	5428	9,70	14

Art.	€	Pag	Art.	€	Pag	Art.	€	Pag	Art.	€	Pag	Art.	€	Pag	Art.	€	Pag
5435	8,50	13	5838	86,20	11	7232	61,50	19	7505	110,10	16						
5436	9,90	13	5839	394,20	10	7233	781,90	10	7508	22,10	17						
5437	12,50	13	5857	68,00	19	7234	141,00	9	7516	22,00	17						
5438	12,70	13	5857	68,00	10	7234	141,00	11	7534	110,10	16						
5440	1,10	14	586301	387,00	10	7237	36,50	19	7535	42,90	16						
5442	1,60	14	586401	571,20	10	7268	41,00	12	7536	57,70	16						
5443	1,10	14	5865	185,60	10	7268	41,00	17	7538	47,40	16						
5444	13,40	14	5865	185,60	11	7269	64,80	12	7543	99,40	16						
5445	13,40	14	586601	179,80	10	7269	64,80	17	7544	91,80	16						
5446	13,40	14	5867	179,80	10	728701	71,50	19	7545	32,80	16						
5447	13,40	14	5930	530,50	18	7301	70,30	18	7546	40,10	16						
5448	13,40	14	5940	16,90	13	7307	98,80	19	7548	41,40	16						
5455	1,00	14	5990	5450,00	18	7311	610,20	12	756901	121,70	16						
5455	1,00	13	5990+5991	6100,00	18	7318	258,70	12	756902	161,90	16						
5456	540,00	8	599001	7150,00	18	7321	68,60	12	756903	24,50	17						
5457	49,00	8	599002	6500,00	18	7323	579,40	12	756903	24,50	16						
5469	27,90	13	599003	6300,00	18	7328	68,60	12	756904	161,90	16						
5489	30,60	13	5992	8000,00	18	7335	1070,00	12	756905	38,20	16						
5492	27,90	14	599201	9650,00	18	7337	135,80	12	756905	38,20	17						
5493	27,90	14	599202	9100,00	18	7338	196,10	12	7572	96,10	16						
5494	27,90	14	599203	9000,00	18	7339	314,50	12	7576	41,30	16						
5495	21,20	7	5995	170,00	18	7340	199,40	12	758801	121,70	16						
5496	22,60	7	5997	2000,00	18	7341	199,60	12	758802	161,90	16						
5498	182,80	9	5998	N.A.	18	7344	199,40	12	7595	136,60	16						
550101	21,70	7	5999	N.A.	18	7348	54,70	16	7597	99,10	16						
5504	21,70	22	7101	114,90	12	7349	25,40	16	7604	57,00	19						
5519	44,30	8	7102	35,70	12	7352	3,70	20	7605	88,30	19						
5522	42,30	8	7103	50,10	12	7371	32,40	16	7605	88,30	19						
5523	46,20	8	7104	55,70	12	7383	17,40	16	7606	40,50	19						
5525	58,20	8	7105	10,20	12	7390	37,10	16	7606	40,50	19						
5527	43,10	8	7106	6,00	12	7393	10,20	16	761001	38,70	17						
5528	41,30	8	7107	2,10	12	7402	98,60	13	7611	28,30	17						
5529	48,40	8	7108	35,70	12	7406	23,80	13	7613	109,00	17						
5530	59,50	8	7109	35,70	12	7407	31,10	17	7637	130,50	18						
5531	50,30	8	7110	35,70	12	7409	36,60	16	8674	1407,50	11						
553201	49,00	8	711701	67,90	19	7430	299,80	12	8675	502,00	11						
5540	521,00	10	7118	85,80	19	7438	138,70	12	8676	1516,00	11						
5541	5208,50	10	7131	128,70	12	7439	184,70	12	8677	974,50	11						
5544	515,00	10	7132	34,60	12	7441	23,20	13	9346	1,10	15						
5550	31,20	3	7133	34,60	12	7450	11,70	17	9349	4,10	15						
555403	565,30	10	7134	34,60	12	7452	15,30	9	9919	370,00	18						
5579	442,10	10	7135	34,60	12	7452	15,30	17	9920	290,00	18						
5610	27,90	14	7136	88,80	12	7453	5,80	17	IT01	460,00	11						
5611	27,90	14	7137	103,10	12	7453	5,80	9	IT02	608,00	11						
5612	27,90	14	7138	116,90	12	747501	7,40	17	IT03	785,00	11						
5633	1500,00	10	7139	203,80	12	7476	26,50	17									
5802	383,70	10	7140	263,20	12	747701	21,20	17									
5804	362,50	10	7143	396,90	19	747702	21,20	17									
5837	296,00	10	7151	234,40	19	747802	21,20	17									
5838	86,20	9	7219	25,10	19	7485	35,20	12									

CONDIZIONI GENERALI DI VENDITA

- 1.** I prezzi indicati si intendono al pubblico IVA 20% esclusa con resa franco Nostro magazzino di Peschiera Borromeo.
Televes Italia si riserva il diritto di modificare tali prezzi impegnandosi a comunicare eventuali variazioni.
Non verranno evasi ordini per importi inferiori ai **250, 00 Eur.** netti.
La merce viaggia a rischio del committente anche se venduta Franco Destino.
Ritirare la merce dai corrieri senza riserve, preclude ogni diritto all'eventuale risarcimento da parte dell'Assicurazione per eventuali mancanze o manomissioni ed avarie successivamente accertate.
Il pagamento dovrà effettuarsi secondo le modalità stabilite con il nostro ufficio commerciale.
Nel caso i pagamenti non siano effettuati nei tempi concordati, Televes Italia si riserva il diritto di applicare un interesse di mora, pari al tasso d'interesse di cui all'art. 5, d.lgs.n.231 del 9 ottobre 2002 in vigore, nonché il rimborso di ogni costo o spesa sostenuta per il recupero del proprio credito, ivi incluse le spese legali.
 - 2.** Qualsiasi tipo di reso deve essere preventivamente autorizzato attraverso la compilazione del modulo **RMA** (return material authorization) dal nostro ufficio tecnico/commerciale.
La merce deve essere resa alla nostra sede in **Porto Franco** e accompagnata da un documento fiscale facente riferimento al N° di autorizzazione NS interno.
 - 3.** I prodotti, o le parti di essi dovranno essere resi, adeguatamente imballati e accompagnati da una nota descrittiva la natura e il tipo di difetto o malfunzionamento riscontrato.
Non sono ammesse restituzioni di materiale senza previo accordo tra le parti. Nel caso di resi autorizzati, i Prodotti restituiti in porto franco e imballo originale, saranno accreditati al prezzo di acquisto dedotto il 10% per le spese di controllo.
 - 4.** Salvo dove diversamente indicato la garanzia dei prodotti è di 2 anni dalla data di acquisto.
Tale garanzia decade in caso di incorretto uso o manomissione del prodotto in questione.
Fanno fede esclusivamente i documenti comprovanti la data di acquisto o nel caso di vendita a privato, fanno fede lo scontrino fiscale o eventuale ricevuta.
Nel caso di mancata presentazione della suddetta documentazione la riparazione avverrà fuori garanzia e verranno addebitate le relative spese.
 - 5. Competenza:** Il Foro di Milano sarà competente, in via esclusiva, per qualunque controversia derivante dall'applicazione delle presenti condizioni generali di vendita ai rapporti commerciali intercorrenti tra Televes Italia ed i clienti.
-



TELEVES ITALIA S.r.l.

Tel. (+39) 0251650604 (RA)

Fax. (+39) 0255307363

www.televes.com televes.it@televes.com



Televes

Televes[®]

TELEVES ITALIA S.r.l.

Viale Liguria 24 - 20068 Peschiera Borromeo (MI) Italia

T. (+39) 0251650604 (RA) **F.** (+39) 0255307363

televes.it@televes.com

www.televes.com